

製 品 図

日本プラスチック工業株式会社

品 名	下水道用硬質塩化ビニル管 RR-C・ND受口枝付管 TR (メーカー 規格品)
-----	---

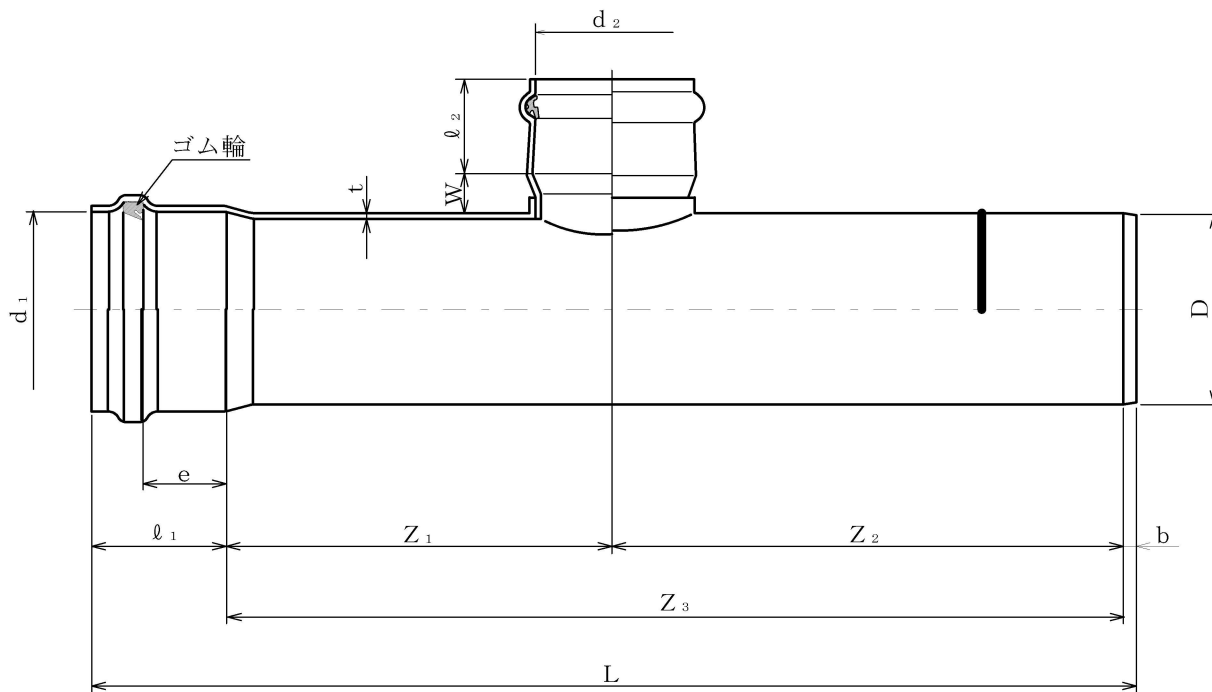

単位 :mm

呼び径	d_1	l_1	e (参考)	D	t	b (参考)	d_2 (標準)	l_2 (標準)
300×200	320.2 ± 0.9	160 ± 5	75	318 ± 1.0	$9.2 + 1.4$	20	218.6	122

Z_1 (参考)	Z_2 (参考)	Z_3	W	L (参考)
400	600	1000 ± 15	75 ± 15	1180